

Accesorios de conexión



Powering Business Worldwide

Clase I, Div. 1 & 2, Grupos B, C, D.
Clase II, Div. 1 Grupos E, F, G.
Clase II, Div. 2 Grupos F, G.
Clase III
Nema 3, 4, 7B CD, 9 EFG.

A prueba de Explosión.
A prueba de Agua.
Áreas Húmedas.
A prueba de Polvo.

Aplicación:

Los Condulets serie GUA son usados en sistema de tubería conduit roscado, en áreas peligrosas para:

- Proteger los conductores instalados en un sistema de tubería conduit.
- Actuar como caja de jalado y empalme.
- Conexión de tubería conduit.
- Para cambios de dirección en el sistema.
- Permite el acceso a los conductores para mantenimiento y cambios futuros en el sistema.
- Como caja de conexión y montaje de luminarias (con las tapas apropiadas).
- Como accesorio sellador (con las tapas apropiadas).

Características:

Las cajas GUA cuentan con:

- Empaque de Neopreno tipo "o"ring para cubrir los requerimientos NEMA 4.
- Orejas en la tapa para una fácil remoción o apriete.
- Tornillo interno (color verde) para conexión a tierra
- Cuatro bases de montaje interno excepto en las cajas con entrada por la base
- Tapa roscada
- Entradas roscadas que proveen continuidad eléctrica
- Gargantas redondeadas que protegen el forro del conductor cuando es jalado
- El cuerpo se suministra con tapa
- Tapa para sello, tipo domo y para colgar luminarias están disponibles sobre requerimiento

Material Estándar:

Aluminio libre de cobre

Empaque: Neopreno

Acabado Estándar:

Pintura gris epóxica aplicada electrostáticamente.

Tamaños:

GUA, GUAB, GUAC,
GUAL, GUAT, GUAX 1/2, 3/4, 1, 1 1/4, 1 1/2, 2
GUFX: 1/2, 3/4, 1.
Tapa 3" y 5" Diámetro.

Pruebas de Acuerdo a:

UL Estándar: UL 1203

Certificaciones y Cumplimientos: NEC/CEC:

Clase I, División 1 y 2, Grupos B, C, D

Clase II, División 1, Grupos E, F, G

Clase II, División 2, Grupos F, G

Clase III

Estándar de UL: 1203

Estándar de ANSI: C33.27

Estándar de CSA: C22.2 No. 30

NEMA/EEMAC 3, 4, 7BCD, 9EFG

Registros:

UL 699 G-700 G.

Se recomienda colocar accesorios de sellado en cajas con entradas conduit mayores a 2" y deben ser instalados a no más de 18" (450 mm) de la(s) entrada(s) conduit de la caja GUA de acuerdo al NEC 2014 Art.501.15 (A)(2).







Nota: Para solicitar un repuesto de empaque tipo "o" ring agregue sufijo S-302 e indique el diámetro de la tapa.

Condulet® Cajas Registro Serie GUA

Para áreas peligrosas

Clase I, Div. 1 & 2, Grupos B*, C, D. A prueba de Explosión.
 Clase II, Div. 1 Grupos E, F, G. A prueba de Agua.
 Clase II, Div. 2 Grupos F, G. Áreas Húmedas.
 Clase III. A prueba de Polvo.
 Nema 3, 4, 7B*CD, 9 EFG.

Tamaño de Entrada

Apariencia	Estilo	Medida Designación	1/2"	3/4"	1"	1 1/4"	1 1/2"	2"
			16	21	27	35	41	53
	GUA	Diam. Tapa	GUA-16* 76.20 mm 3"	GUA-26* 76.20 mm 3"	GUA-36* 76.20 mm 3"	GUA-49 127.00 mm 5"	GUA-59 127.00 mm 5"	GUA-69 127.00 mm 5"
	GUAB	Diam. Tapa	GUAB-16* 76.20 mm 3"	GUAB-26* 76.20 mm 3"	GUAB-36* 76.20 mm 3"	GUAB-49 127.00 mm 5"	GUAB-59 127.00 mm 5"	GUAB-69 127.00 mm 5"
	GUAC	Diam. Tapa	GUAC-16* 76.20 mm 3"	GUAC-26* 76.20 mm 3"	GUAC-36* 76.20 mm 3"	GUAC-49 127.00 mm 5"	GUAC-59 127.00 mm 5"	GUAC-69 127.00 mm 5"
	GUAL	Diam. Tapa	GUAL-16* 76.20 mm 3"	GUAL-26* 76.20 mm 3"	GUAL-36* 76.20 mm 3"	GUAL-49 127.00 mm 5"	GUAL-59 127.00 mm 5"	GUAL-69 127.00 mm 5"
	GUAT	Diam. Tapa	GUAT-16* 76.20 mm 3"	GUAT-26* 76.20 mm 3"	GUAT-36* 76.20 mm 3"	GUAT-49 127.00 mm 5"	GUAT-59 127.00 mm 5"	GUAT-69 127.00 mm 5"
	GUAX	Diam. Tapa	GUAX-16* 76.20 mm 3"	GUAX-26* 76.20 mm 3"	GUAX-36* 76.20 mm 3"	GUAX-49 127.00 mm 5"	GUAX-59 127.00 mm 5"	GUAX-69 127.00 mm 5"
	GUFX	Diam. Tapa	GUFX-16* 76.20 mm 3"	GUFX-26* 76.20 mm 3"	GUFX-36* 76.20 mm 3"			

Clase I, Div. 1 & 2, Grupos B*, C, D. A prueba de Explosión.
 Clase II, Div. 1 Grupos E, F, G. A prueba de Agua.
 Clase II, Div. 2 Grupos F, G. Áreas Húmedas.
 Clase III. A prueba de Polvo.
 Nema 3, 4, 7B*CD, 9 EFG.

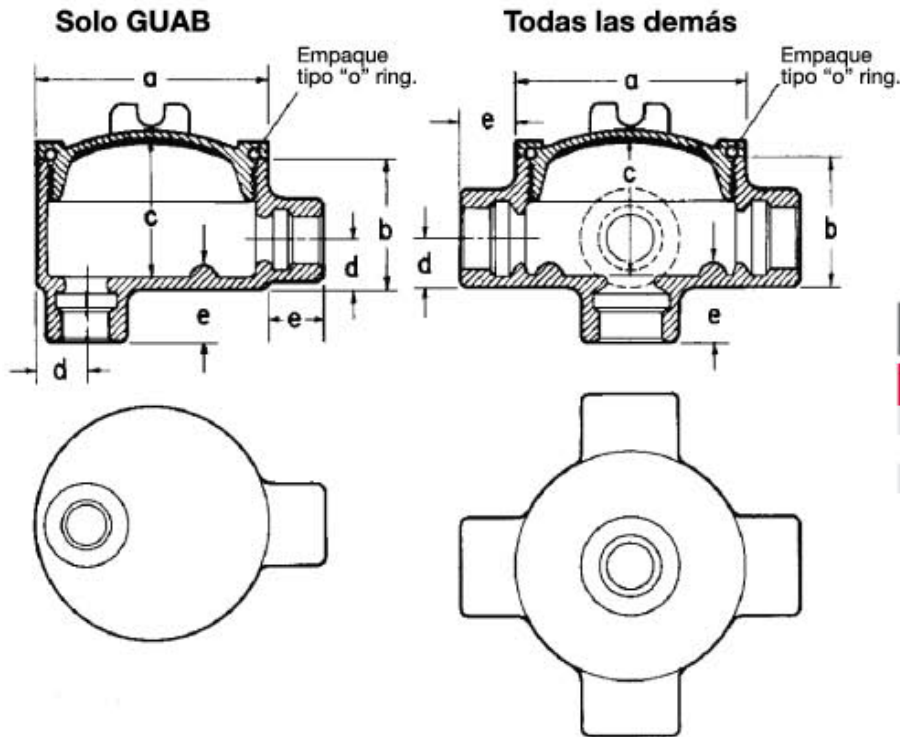

Longitud de entrada para tubería conduit "e"		
Designación	Tamaños	"e"
16-21	1/2", 3/4"	7/8"
27-35	1", 1 1/4"	1"
41-53	1 1/2", 2"	1 1/16"

Dimensiones y volúmenes internos, para cajas de registro en áreas peligrosas tipo: GUA, GUAX, GUAC, GUAT

Cat. No.	a		b		c		d		Volumen cm 3
	in	mm	in	mm	in	mm	in	mm	
16	3 1/2"	88,90	2"	50,80	1 7/8"	47,60	5/8"	15,90	218
26	3 1/2"	88,90	2"	50,80	1 7/8"	47,60	3/4"	19,10	221
36	3 1/2"	88,90	2 5/16"	58,70	2 3/16"	55,60	7/8"	22,20	254
49	5 3/4"	146,00	3 13/16"	96,80	3 3/4"	95,30	1 5/32"	27,70	1245
59	5 3/4"	146,00	3 13/16"	96,80	3 3/4"	95,30	1 9/32"	32,50	1274
69	5 3/4"	146,00	4 1/16"	103,10	4"	103,00	1 9/16"	39,60	1310



Energizando a un mundo que demanda más.

Ofrecemos:

- **Soluciones eléctricas** que consumen menor energía, mejoran la confiabilidad del suministro y hacen que los sitios donde vivimos y trabajamos, sean más seguros y cómodos.
- **Soluciones hidráulicas y eléctricas** que permiten que la maquinaria sea más productiva y reducen el desperdicio energético.
- **Soluciones aeroespaciales** que hacen que las aeronaves sean más ligeras, seguras y con menores costos de operación, ayudando a que los puertos aéreos funcionen con mayor eficiencia.
- **Soluciones de sistemas de transmisión para vehículos** que dan más potencia a los autos, camiones y autobuses, al mismo tiempo que reducen el consumo de combustible y sus emisiones.

Descubra la compañía.

Impulsando negocios en todo el mundo

Como una compañía global de gestión de energía, ayudamos a nuestros clientes en todo el mundo a administrar las necesidades de potencia necesarias para edificios, aeronaves, camiones, autos, maquinaria y negocios.

Las tecnologías innovadoras de Eaton ayudan a los clientes a gestionar la energía eléctrica, hidráulica y mecánica con más eficiencia, seguridad y sustentabilidad.

Proporcionamos las soluciones integradas que ayudan a hacer que la energía, en todas sus formas, sea más práctica y accesible.

Con ventas en el 2014 por más de \$22.6 billones de dólares, Eaton cuenta con cerca de 102,000 empleados en todo el mundo y vende productos en más de 175 países.

Eaton.com

EATON

Powering Business Worldwide